



Brukerhåndbok

GR-12
GR-15
GR-20

CE

med
vedlikeholdsinformasjon

Oversettelse av originale
instrukser
Sixth Edition
Third Printing
Part No. 133572NW

Viktig

Les, forstå og overhold sikkerhetsreglene og betjeningsinstruksjonene før maskinen tas i bruk. Kun opplært og autorisert personell har lov til å bruke denne maskinen. Denne håndboken skal anses som en permanent del av maskinen, og skal til enhver tid oppbevares sammen med maskinen. Kontakt oss dersom du har spørsmål.

Kontakt oss:

Internett: www.genielift.com

E-post: awp.techpub@terex.com

Innhold

Innledning	1
Forklaringer på symboler og faremerking	3
Generell sikkerhet	5
Personsikkerhet	7
Sikkerhet på arbeidsplassen.....	8
Tegnforklaring	15
Styrearordninger	16
Inspeksjoner.....	19
Betjeningsinstrukser.....	32
Instrukser for transport og løfting	41
Vedlikehold	45
Spesifikasjoner.....	47

Copyright © 2000 Terex Corporation

Sjette utgave: Tredje opplag, oktober 2014

"Genie" er et registrert varemerke for Terex South Dakota, Inc. i USA og i flere andre land. "GR" er et registrert varemerke for Terex South Dakota, Inc.

 I overensstemmelse med EU-direktiv 2006/42/EC
Se EU-samsvarserklæring

Innledning

Eiere og brukere:

Takk for at du har valgt vår maskin. Brukerens sikkerhet er vår høyeste prioritet. Dette oppnås best når vi alle bidrar. Vi mener at du i stor grad bidrar til økt sikkerhet hvis du som bruker av utstyret:

- 1 følger** arbeidsgiverens, arbeidsplassens og myndighetenes regler.
- 2 leser, forstår og følger** instruksjonene i denne håndboken og andre håndbøker som følger med denne maskinen.
- 3 følger gode sikkerhetsrutiner under arbeidet** og bruker sunn fornuft.
- 4 kun benytter opplærte/sertifiserte brukere** under kvalifisert tilsyn til å betjene maskinen.



Fare

Dersom instruksjonene og sikkerhetsreglene i denne håndboken ikke følges, kan det føre til dødsfall eller alvorlige personskader.

Ikke bruk denne maskinen før:

- du har lest og følger denne brukerhåndbokens prinsipper for sikker bruk av maskinen.
 - 1 Unngå farlige situasjoner.**

Les og sørg for at du har forstått sikkerhetsreglene før du går videre til neste del.

 - Inspiser alltid maskinen før bruk.
 - Utfør alltid funksjonstester før bruk.
 - Inspiser arbeidsplassen.
 - Bruk kun maskinen til det den er laget for.
- Du har lest, forstått og følger produsentens instruksjoner og sikkerhetsregler – samt sikkerhets- og brukerhåndbøker og merkingen på maskinen.
- Du har lest, forstått og følger arbeidsgivers sikkerhetsregler og reglement for arbeidsplassen.
- Du har lest, forstått og følger alle aktuelle forskrifter fra myndighetene.
- Du har gjennomgått kvalifisert opplæring i sikker bruk av maskinen.

Innledning

Fareklassifisering

Merkingen på denne maskinen benytter symboler, fargekoder og ord som angir følgende:



Sikkerhetssymbol – varsler deg om potensiell fare for personskade. Følg alle sikkerhetsmeldinger som følger dette symbolet, for å forhindre mulig personskade eller død.

FARE

Indikerer en farlig situasjon som, dersom den ikke unngås, vil føre til død eller alvorlig personskade.

ADVARSEL

Indikerer en farlig situasjon som, dersom den ikke unngås, kan føre til død eller alvorlig personskade.

FORSIKTIG

Indikerer en farlig situasjon som, dersom den ikke unngås, kan føre til små eller moderate personskader.

MERK

Indikerer en advarsel om materielle skader.













Bruksområde

Maskinen er kun laget for å løfte personell, verktøy og materialer til en arbeidsplass over bakken.

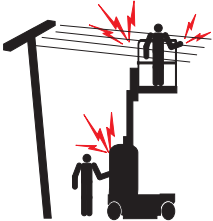



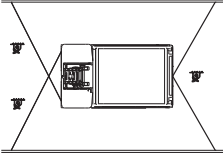

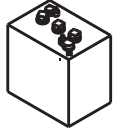

Vedlikehold av sikkerhetsmerker

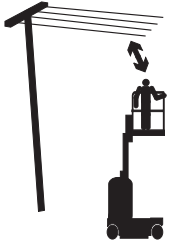
Erstatt alle manglende eller skadde sikkerhetsmerker. Tenk alltid på brukerens sikkerhet. Rengjør sikkerhetsmerkene med mildt såpevann. Ikke bruk løsemiddelbaserte rengjøringsmidler. Da kan sikkerhetsmerkene bli ødelagt.

Forklaringer på symboler og faremerking

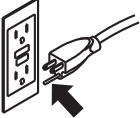
				
Les brukerhåndboken	Les servicehåndboken	Klemfare	Røyking forbudt	Kollisjonsfare
				
Kollisjonsfare	Fare for velt	Fare for velt	Bruk en papp- eller papirbit til å søke etter lekkasjer.	Fare for elektrisk støt
				
Fare for elektrisk støt	Eksplisjonsfare	Brannfare	Fare for forbrenning	Fare for hudinjeksjon
				
Transportdiagram	Festepunkt	Ikke kom i nærheten av bevegelige deler.	Flytt maskinen til et plant underlag.	Batterier brukt som motvekt

Forklaringer på symboler og faremerking

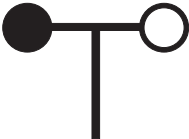
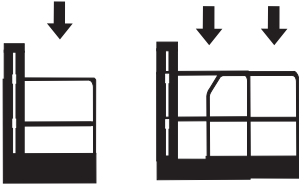
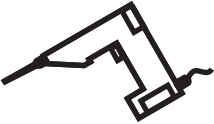
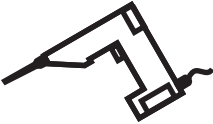
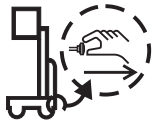
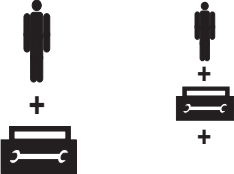
 <p>Hold påkrevd sikkerhetsavstand.</p>	 <p>Kun faglært vedlikeholdspersonell skal åpne slike deksler.</p>	 <p>Blokker hjulene</p>	 <p>Løsne bremsene</p>	 <p>Kun jordnet 3-punkts vekselstrøm</p>
 <p>Skift ut skadede ledninger og kabler.</p>	 <p>Hjullast</p>	 <p>Festepunkt for stropper</p>	 <p>Sidekraft</p>	 <p>Vindstyrke</p>
 <p>Maksimumskapasitet</p>	 <p>Spenning – strøm til plattform</p>	 <p>Trykk – luftslange til plattform</p>	 <p>Nødsenking</p>	
 <p>Maksimumskapasitet medberegnet bruker, verktøy og bord</p>				

Generell sikkerhet

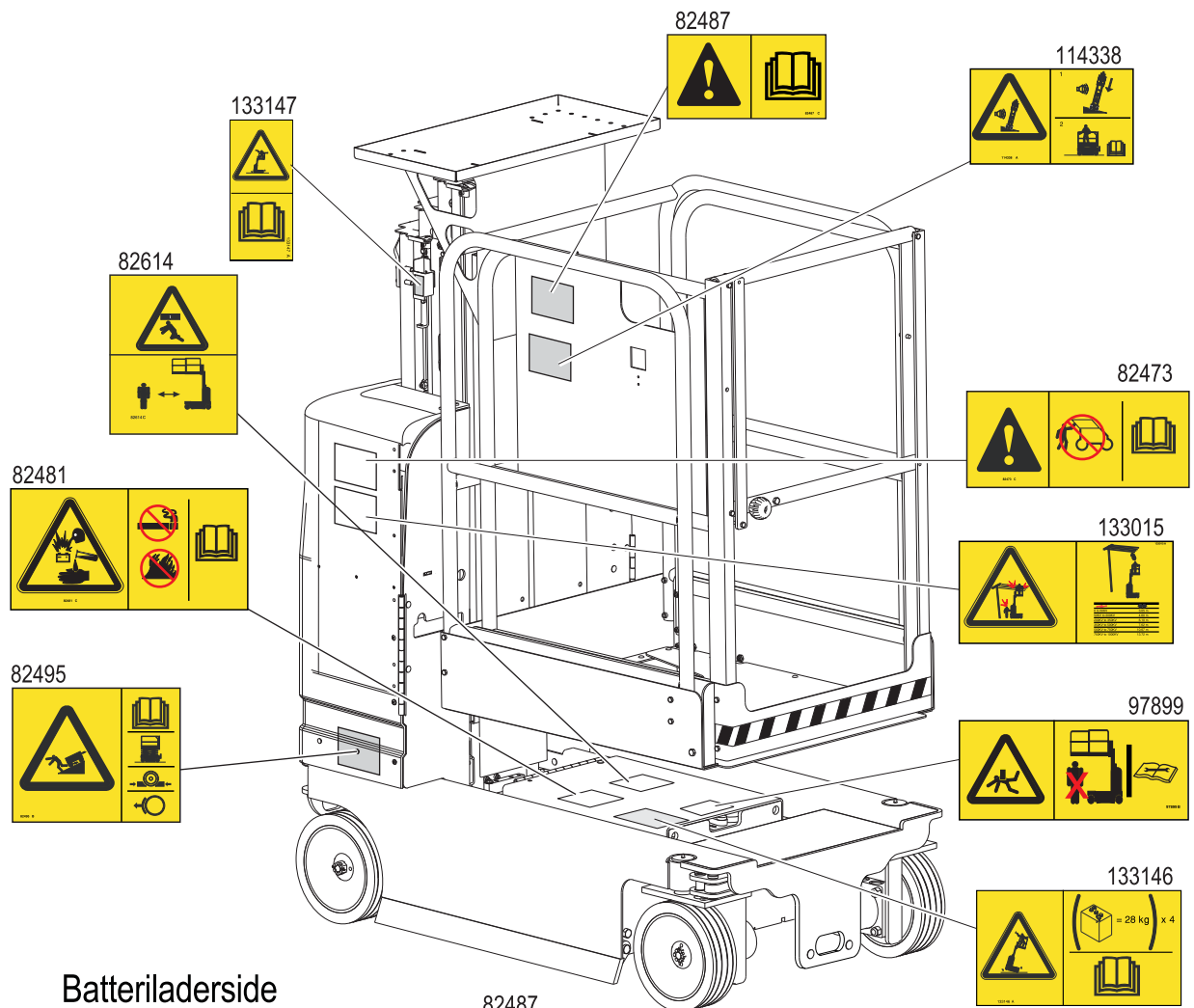

Batteriladerside

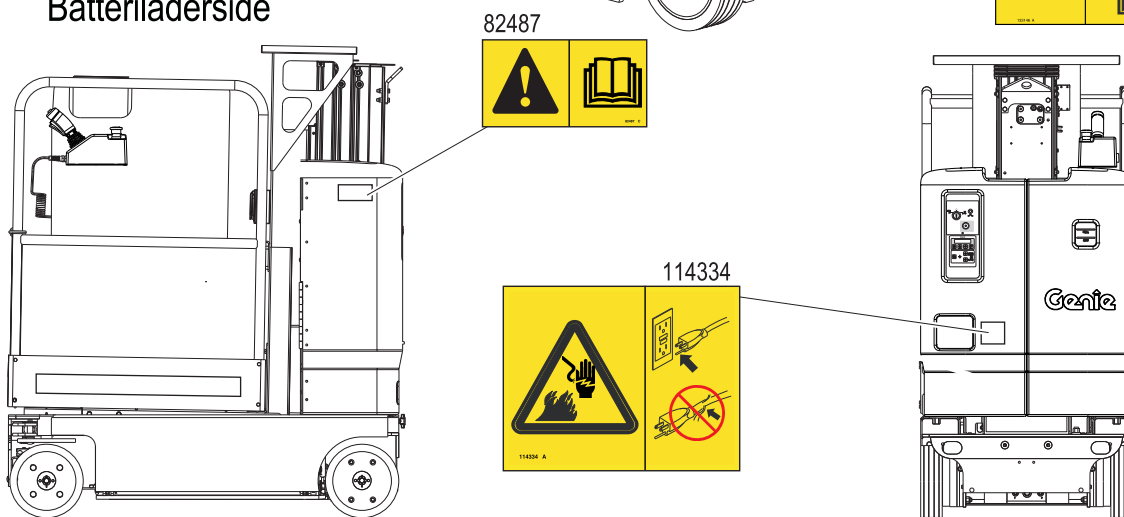

Generell sikkerhet

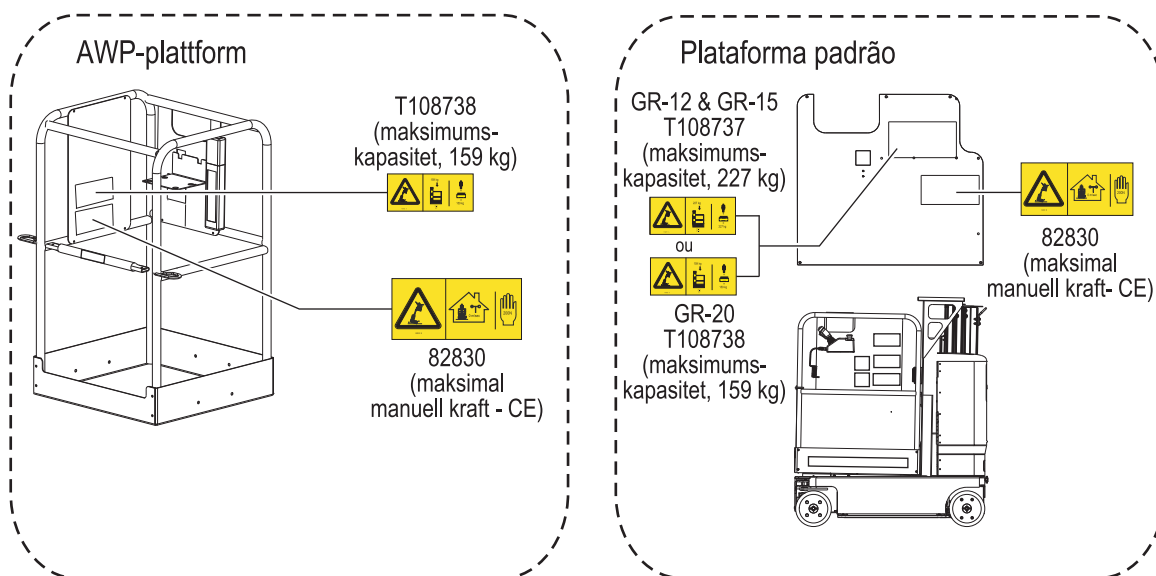

Personsikkerhet

Sikkerhetsutstyr

Utstyr for sikring mot fall (PFPE) er påkrevd ved bruk av denne maskinen. Dersom slikt utstyr er påkrevd pga. regler ved arbeidsplassen eller av arbeidsgiver, gjelder følgende:

Alt sikkerhetsutstyr må være i samsvar med aktuelle statlige forskrifter, og må inspiseres og anvendes i henhold til utstyrproduzentens instruksjoner.

Sikkerhet på arbeidsplassen

⚠ Fare for elektrisk støt



Denne maskinen er ikke isolert og vil ikke gi noen beskyttelse mot elektrisk støt.



Hold god avstand til strømledninger og elektriske apparater i henhold til aktuelle nasjonale forskrifter og tabellen under.

Spenning i ledning	Påkrevd sikkerhetsavstand
0 til 50 KV	3,05 m
50 til 200 KV	4,60 m
200 til 350 KV	6,10 m
350 til 500 KV	7,62 m
500 til 750 KV	10,67 m
750 til 1 000 KV	13,72 m

Ta med i beregningen at plattformen kan bevege seg, og at ledningene kan svaie, og se opp for sterk vind og vindkast.

Ikke rør maskinen dersom den er i kontakt med strømførende ledninger. Personell på bakken eller på plattformen må ikke røre eller betjene maskinen før de strømførende ledningene er koblet fra.

Ikke bruk maskinen i tordenvær eller storm.

Ikke bruk maskinen som jording ved sveising.

⚠ Fare for velt

Den totale vekten av personer, utstyr og materialer må ikke overstige plattformens eller plattformforlengelsens maksimumskapasitet. Vekten på bord er en del av den totale plattformbelastningen.

Maksimumskapasitet – GR-12 og GR-15

Standard plattform	227 kg
Arbeidsbord (valgfritt)	22 kg
Maks. antall personer	1

AWP-plattform

Maks. antall personer	1
-----------------------	---

Maksimumskapasitet – GR-20

Standard plattform	159 kg
---------------------------	---------------

Maks. antall personer	1
-----------------------	---

AWP-plattform

Maks. antall personer	1
-----------------------	---

Sikkerhet på arbeidsplassen

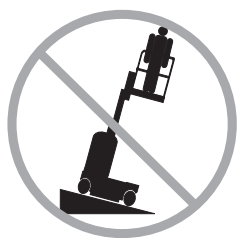

Bommen må kun heves eller forlenges dersom maskinen er plassert på et fast og plant underlag.

Ikke bruk tiltealarmen som indikator på om maskinen står plant. Tiltealarmen utløses på plattformkontrollen og bakkekontrollen når maskinen står i en bratt helling.



Dersom tiltealarmen utløses: Senk plattformen. Flytt maskinen til et fast, plant underlag. Dersom tiltealarmen utløses når plattformen er hevet, senk plattformen svært forsiktig.

Ikke kjør raskere enn 0,8 km/t når plattformen er hevet.

Ved heving av plattformen må du ikke overstige maksimal tillatt manuell kraft og antall personer angitt på neste side.



Ikke bruk maskinen i sterk vind eller sterke vindkast. Ikke øk flatearealet på plattformen eller lasten. Økning av arealet som utsettes for påvirkning av vind, vil gjøre maskinen mer ustabil.

Denne maskinen er kun godkjent for innendørs bruk. Ikke hev plattformen når det er fare for at vindhastigheten overstiger 0 m/s.



Vær ekstremt forsiktig, og kjør med lav hastighet og med maskinen sammenslått over ujevnt terreng, skrot, ustabilt eller glatt underlag og nær hull og skrenter.

Ikke kjør maskinen med plattformen hevet i eller nær ujevnt terreng, ustabilt underlag eller under andre farlige forhold. Ikke bruk maskinen som kran.

Ikke skyv maskinen eller andre gjenstander med plattformen.

Ikke la plattformen komme i kontakt med andre objekter.

Ikke bind fast plattformen til andre objekter.

Ikke plasser last slik at den stikker ut over plattformens yttergrenser.

Arbeidsbordet er regnet som en del av plattformen.

Ikke bruk plattformkontrollene til å frigjøre plattformen dersom den sitter fast, eller normal bevegelse hindres av andre gjenstander. Alt personell må fjernes fra plattformen før ethvert forsøk på å frigjøre plattformen ved hjelp av kontrollene på bakken.

Sikkerhet på arbeidsplassen



Ikke skyv deg fra eller trekk deg mot gjenstander utenfor plattformen.



Ikke plasser eller fest fast eller overhengende last på noen deler av denne maskinen.

Ikke plasser stiger eller stillaser på plattformen eller mot noen del av denne maskinen.

Modell	Maks tillatt manuell kraft	Maksimalt antall personer på plattformen
CE	200 N	1

Ikke endre eller koble ut endebytterne.

Ikke endre eller koble ut maskindeler som på noe vis virker inn på sikkerhet og stabilitet.

Ikke skift ut deler som er vitale for maskinens stabilitet, med deler med annen vekt eller andre spesifikasjoner.

Ikke bruk batterier som veier mindre enn de originale batteriene. Batterier brukes som motvekt og er avgjørende for maskinens stabilitet. Hvert batteri må veie 28 kg.

Ikke modifierer eller endre en løftbar arbeidsplattform uten at produsenten har gitt skriftlig tillatelse på forhånd. Montering av tilleggsutstyr for festing av verktøy eller materialer på plattformen, stigbrettet eller rekkverket kan øke vekten på plattformen og overflatearealet på plattformen eller lasten.



Ikke transporter verktøy og materialer hvis de ikke er fordelt jevnt og kan håndteres på en trygg måte av personen(e) på plattformen.



Ikke bruk denne maskinen på et bevegelig eller mobilt underlag eller kjøretøy.

Sørg for at alle dekkene er gode, hjulmuttere er godt festet og alle låsepinner er på plass.

Sikkerhet på arbeidsplassen

▲ Klemfare

Hold hender og andre lemmer unna masten.

Ikke jobb under plattformen eller masten uten at batteridekselet står åpent.

Bruk sunn fornuft og planlegg når maskinen betjenes via kontrollenheten på bakken. Hold trygg avstand mellom brukeren, maskinen og stasjonære objekter.

▲ Fare ved bruk i helling

Ikke kjør maskinen i hellinger som er brattere enn den maksimale hellingen og sidehellingen som maskinen takler. Den angitte maksimale hellingen for maskinen gjelder for sammenslått posisjon.

Maksimal helling, sammenslått posisjon	30 % (17°)
Maksimal sidehelling, sammenslått posisjon	30 % (17°)

Merk: Godkjent maksimal helling er avhengig av bakkeforholdene og tilstrekkelig trekkraft.

▲ Fallfare

Rekkverket beskytter brukeren mot å falle ut. Hvis brukere av plattformen må bruke personlig sikkerhetsutstyr pga. arbeidsplassens forskrifter, må slikt utstyr brukes i henhold til produsentens instruksjoner og gjeldende forskrifter. Fest sikkerhetstauet til forankringen på plattformen.

Hold plattformen fri for skrot.

Lukk grinden før bruk.



Ikke sitt, stå eller klatre på plattformens rekkverk. Stå støtt på plattformen til enhver tid.



Ikke klatre ned fra plattformen når den er hevet.

Ikke gå ut fra eller inn på plattformen uten at maskinen er i sammenslått posisjon.

Sikkerhet på arbeidsplassen

▲ Kollisjonsfare

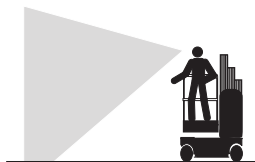

Vær oppmerksom på begrenset sikt og blindsoner når du kjører eller betjener maskinen.

Vær oppmerksom på den hevede plattformens posisjon når du flytter maskinen.

Maskinen må stå på et plant underlag eller være sikret før bremsene slippes opp.

Alle brukere må følge arbeidsgivers, arbeidstedets og myndighetenes forskrifter angående bruk av personlig verneutstyr.



Kontroller arbeidsplassen for høye hindringer og andre mulige farer.



Vær oppmerksom på klemfare når du holder fast i plattformens rekkverk.



Ikke senk plattformen uten at området under er fritt for personer og hindringer.



Begrens hastigheten ved forflytting ut fra kjøreforholdene (underlag, trafikk, helling, personer i området) og andre faktorer som kan medføre kollisjonsfare.

Ikke bruk maskinen i nærheten av kraner eller annet bevegelig, overhengende maskineri uten at kranen er avsperrret og/eller forholdsregler er tatt for å forhindre en eventuell kollisjon.

Bruk av maskinen til lek og stunt er forbudt.

Sikkerhet på arbeidsplassen

▲ Fare for personskade

Ikke bruk maskinen dersom den lekker hydraulisk olje eller luft. En luftlekkasje eller lekkasje av hydraulisk olje kan trenge gjennom huden og/eller forårsake brannskader.

Uheldig kontakt med maskindeler under ethvert deksel vil medføre alvorlig personskade. Kun faglært vedlikeholdspersonell skal åpne slike deksler. Bruker bør kun åpne slike deksler ved inspeksjon før bruk. Alle deksler må være lukket og sikret når maskinen er i bruk.

▲ Eksplosjons- og brannfare

Ikke bruk maskinen eller lad batteriene på farlige steder eller steder hvor det kan forekomme brennbare eller eksplosive gasser eller partikler.

▲ Fare ved skade på maskinen

Ikke bruk en ødelagt maskin eller en maskin som ikke virker som den skal.

Inspiser maskinen grundig før bruk, og test alle funksjoner før hvert arbeidsskift. Merk en ødelagt maskin umiddelbart, og ta den ut av drift.

Forsikre deg om at alt vedlikehold er utført i henhold til denne håndboken og gjeldende Genie-servicehåndbok.

Sørg for at all merking er på plass, og at den er leselig.

Sørg for at bruker-, sikkerhets- og ansvarshåndbøkene er komplette og leselige, og at de ligger i oppbevaringsboksen på maskinen.

▲ Fare for skader på maskindeler

Ikke bruk batteriladere på mer enn 24 V for å lade opp batteriene.

Ikke bruk maskinen som jording ved sveising.

Sikkerhet på arbeidsplassen

▲ Batterisikkerhet

Forbrenningsfare



Batterier inneholder syre. Bruk alltid verneklær og vernebriller når du jobber med batterier.

Unngå søl av eller kontakt med batterisyre. Nøytraliser batterisyresøl med bakepulver og vann.

Ikke utsett batteriene eller laderen for vann eller regn under lading.

Eksplisjonsfare



Hold gnister, flammer og tente sigaretter unna batteriene. Batterier skiller ut en eksplosiv gass.

Batterholderen må være åpen under hele ladingen.

Ikke berør batteripolene eller kabelklemmene med verktøy som kan lage gnister.

Fare for skade på maskindeler

Ikke bruk batteriladere på mer enn 24 V for å lade opp batteriene.

Ikke bruk maskinen som jording ved sveising.

Fare for elektrisk støt / forbrenningsfare



Koble batteriladeren kun til et jordet, 3-punkts vekselstrømsuttak.

Inspiser daglig ledninger og kabler. Skift ut ødelagte deler før du tar maskinen i bruk.

Unngå elektrisk støt fra batteripolene. Ta av deg alle ringer, klokker og smykker.

Fare for velt

Ikke bruk batterier som veier mindre enn de originale batteriene. Batterier brukes som motvekt og er avgjørende for maskinens stabilitet. Hvert batteri må veie 28 kg.

Fare ved løft

Bruk et passende antall personer og korrekt løfteteknikk ved løfting av batteriene.

Låsing etter bruk

- 1 Finn en sikker parkeringsplass – et fast og plant underlag, uten hindringer og trafikk.
- 2 Senk plattformen.
- 3 Vri nøkkelbryteren til "av"-posisjon, og fjern nøkkelen for at ikke uvedkommende skal kunne bruke maskinen.
- 4 Lad batteriene.

Tegnforklaring

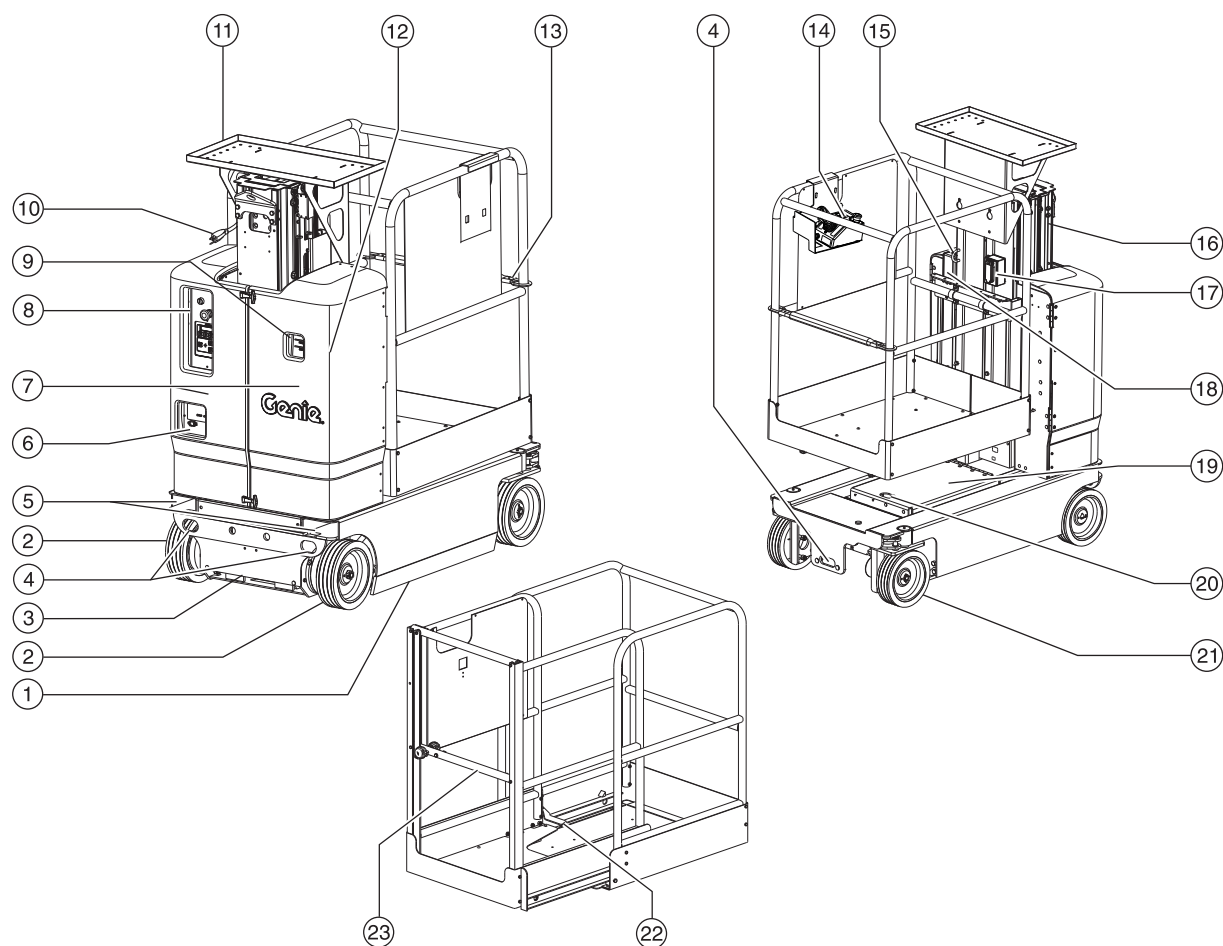

- | | | | | | |
|---|----------------------------------|----|---|----|---------------------------------------|
| 1 | Veihullbeskyttelse | 10 | Strøm til plattform/batteriladertilkobling for valgfri inverter | 17 | GFCI-kontakt |
| 2 | Ikke-svingbart hjul | 11 | Arbeidsbord (hvis montert) | 18 | Beholder til håndbok |
| 3 | Nødsenkeventil | 12 | Knapp for utløserpumpe til brems (under deksel) | 19 | Batterideksel |
| 4 | Transportfeste | 13 | Skyvbar midtstolpe | 20 | Lås til batterideksel |
| 5 | Gaffeltrucklommer | 14 | Plattformkontroll | 21 | Styrehjul |
| 6 | Batteriladerdisplay | 15 | Festepunkt for stropper | 22 | Utløserpedal for plattformforlengelse |
| 7 | Deksel | 16 | Mast | 23 | Grind på plattformforlengelse |
| 8 | Bakkekontroll | | | | |
| 9 | Nivåindikator for hydraulikkolje | | | | |

Styreanordninger

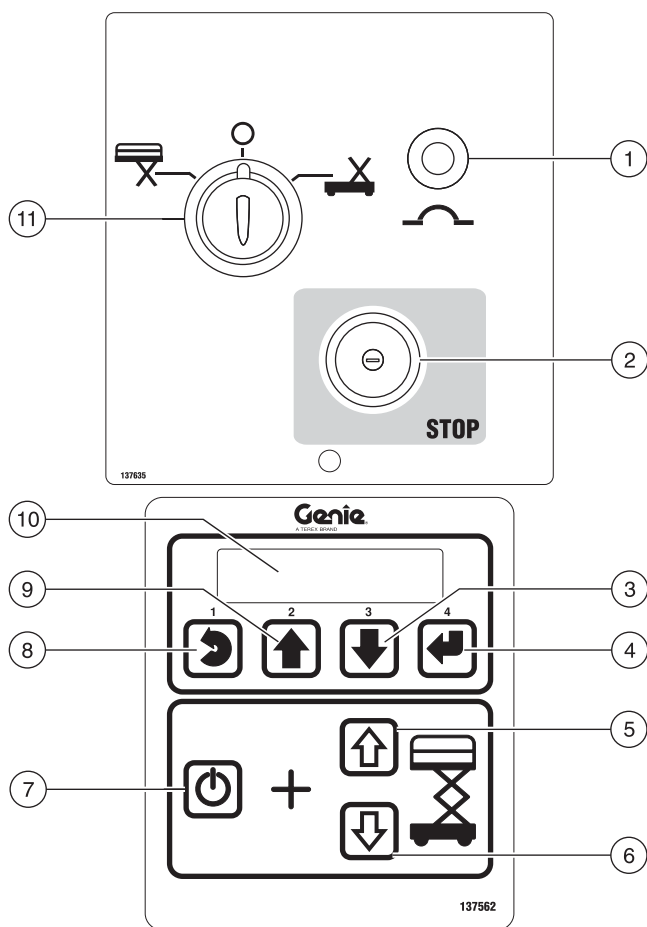

Bakkekontrollpanel

- | | |
|---|---|
| <p>1 7A sikring for elektriske kretser</p> <p>2 Rød nødstopknapp
Trykk inn den røde nødstopknappen til "av"-posisjon for å stoppe alle funksjoner. Trekk ut den røde nødstopknappen til "på"-posisjon for å bruke maskinen.</p> <p>3 Ned-knapp for meny</p> <p>4 Enter-knapp for meny</p> <p>5 Opp-knapp for plattform</p> <p>6 Ned-knapp for plattform</p> | <p>7 Knapp for aktivering av lift-funksjon
Trykk inn og hold inne denne knappen for å aktivere lift-funksjonen.</p> <p>8 Ut-knapp for meny</p> <p>9 Opp-knapp for meny</p> <p>10 LCD-display</p> <p>11 Nøkkelplyter for valgene plattform/av/bakke
Vri nøkkelplyteren til plattformposisjon, og plattformkontrollene vil fungere. Vri nøkkelplyteren til "av"-posisjon, og maskinen vil være slått av. Vri nøkkelplyteren til bakkeposisjon, og bakkekontrollene vil fungere.</p> |
|---|---|

Styreanordninger

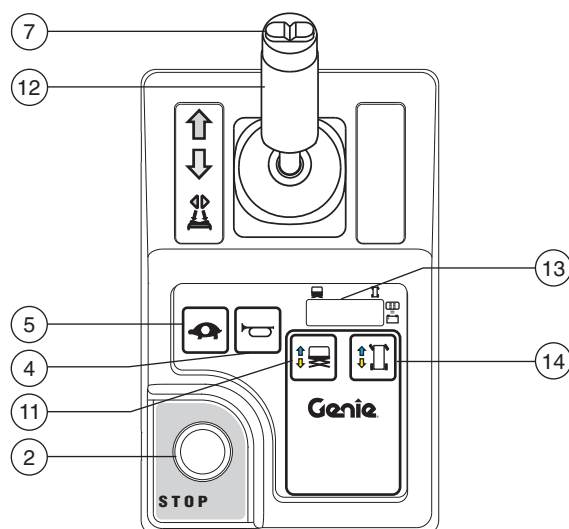
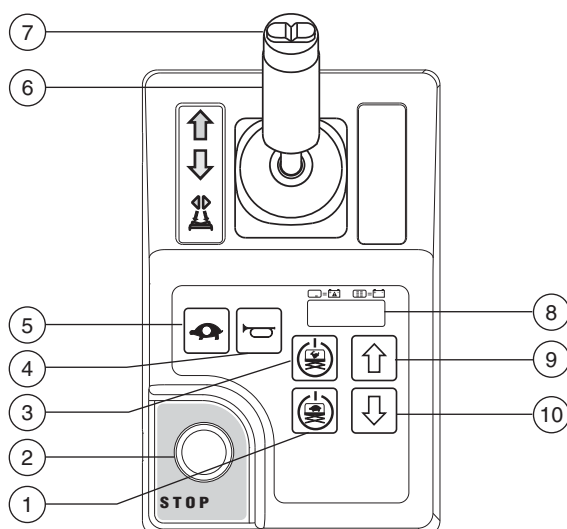

Plattformens kontrollpanel

1 Knapp for lav lift-hastighet

Trykk inn og hold inne denne knappen for å aktivere lav plattformhastighet.



2 Rød nødstopknapp

Trykk inn den røde nødstopknappen til "av"-posisjon for å stoppe alle funksjoner. Trekk ut den røde nødstopknappen til "på"-posisjon for å bruke maskinen.

3 Knapp for høy lift-hastighet

Trykk inn og hold inne denne knappen for å aktivere høy plattformhastighet.



4 Hornknapp

Trykk inn hornknappen, og hornet vil lyde. Slipp opp hornknappen, og hornet vil stoppe.



5 Hastighetskontroll

Trykk inn denne knappen for å aktivere langsom kjørefunksjon. Indikatorlampen vil lyse når langsom kjørefunksjon er valgt.



6 Kontrollspak og aktiveringsknapp for kjørefunksjoner

Kjørefunksjon: Trykk inn og hold inne aktiveringsknappen for kjørefunksjon på kontrollspaken på plattformen. Beveg kontrollspaken i den blå pilens retning på kontrollpanelet, og maskinen vil bevege seg i den retningen den blå pilen peker. Beveg kontrollspaken i den gule pilens retning på kontrollpanelet, og maskinen vil bevege seg i den retningen den gule pilen peker.

Styreanordninger

7 Tommelknapp for styrefunksjoner

Trykk inn venstre side av tommelbryteren, og maskinen vil svinge i den retningen den blå trekanten på plattformkontrollen viser.



Trykk inn høyre side av tommelbryteren, og maskinen vil svinge i den retningen den gule trekanten på plattformkontrollen viser.



8 LED-display/batteriladerindikator

9 Opp-knapp for plattform

Trykk inn og hold inne plattform opp-knappen, og plattformen vil heves.



10 Ned-knapp for plattform

Trykk inn og hold inne plattform ned-knappen, og plattformen vil senkes.



11 Lift-funksjonsknapp

Trykk inn denne knappen for å aktivere lift-funksjonen.

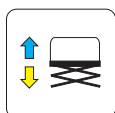

12 Kontrollspak og aktiveringsknapp for kjøre-, styre- og liftfunksjoner

Lift-funksjon: Trykk inn og hold inne aktiveringsknappen for lift-funksjon på kontrollspaken på plattformen. Beveg kontrollspaken i den blå pilens retning, og plattformen vil heves. Beveg kontrollspaken i den gule pilens retning, og plattformen vil senkes. Senkealarmen skal lyde mens plattformen senkes.

Kjørefunksjon: Trykk inn og hold inne aktiveringsknappen for kjørefunksjon på kontrollspaken på plattformen. Beveg kontrollspaken i den blå pilens retning på kontrollpanelet, og maskinen vil bevege seg i den retningen den blå pilen peker. Beveg kontrollspaken i den gule pilens retning på kontrollpanelet, og maskinen vil bevege seg i den retningen den gule pilen peker.

13 LED-display, batteriladerindikator og indikator for lift-/kjøremodus

14 Kjørefunksjonsknapp

Trykk inn denne knappen for å aktivere kjørefunksjonen.

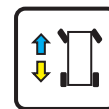

Inspeksjoner



Ikke bruk denne maskinen før:

- ☑ du har lest og følger denne brukerhåndbokens prinsipper for sikker bruk av maskinen.
 - 1 Unngå farlige situasjoner.
- 2 Inspiser alltid maskinen før bruk.**
- Les og sørg for at du har forstått prinsippet for inspeksjonen før bruk før du går videre til neste del.**
- 3 Utfør alltid funksjonstester før bruk.
- 4 Inspiser arbeidsplassen.
- 5 Bruk kun maskinen til det den er laget for.

Grunnleggende inspeksjon før bruk

Det er brukerens ansvar å utføre inspeksjon før bruk samt rutinemessig vedlikehold.

Inspeksjonen før bruk er en visuell inspeksjon utført av brukeren før hvert arbeidsskift. Hensikten med inspeksjonen er å oppdage åpenbare feil med maskinen før brukeren utfører funksjonstesten.

Inspeksjonen før bruk skal også kunne avdekke om rutinemessig vedlikehold må utføres. Kun rutinemessig vedlikehold spesifisert i denne håndboken kan utføres av brukeren.

Se listen på neste side, og sjekk hvert punkt.

Ved skade eller ureglementerte avvik fra fabrikktilstand må maskinen merkes og tas ut av drift.

Reparasjoner kan kun utføres av en kvalifisert servicetekniker i henhold til produsentens spesifikasjoner. Etter at reparasjonene er utført, må brukeren igjen inspisere maskinen før funksjonstesten utføres.

Faste vedlikeholdsinspeksjoner skal utføres av kvalifiserte serviceteknikere i henhold til produsentens spesifikasjoner og krav angitt i ansvarshåndboken.

Inspeksjoner

Inspeksjon før bruk

- Sørg for at bruker-, sikkerhets- og ansvarshåndbøkene er komplette og leselige, og at de ligger i oppbevaringsboksen på plattformen.
- Sørg for at all merking er på plass, og at den er leselig. Se avsnittet om inspeksjon.
- Kontroller nivået på den hydrauliske oljen, og at det ikke er noen oljelekkasje. Fyll på olje om nødvendig. Se avsnittet om vedlikehold.
- Kontroller væsknivået i batteriet, og at det ikke er noen batterivæskelekkasje. Fyll på destillert vann om nødvendig. Se avsnittet om vedlikehold.

Kontroller at følgende komponenter eller områder ikke er ødelagte, feil installert eller mangler deler, og at det ikke er blitt foretatt uautoriserte endringer:

- Elektriske komponenter, kabling og elektriske ledninger
- Hydraulisk strømenhet, tank, slanger, koblinger, sylindere og forgreininger.
- Batteripakke og tilkoblinger
- Kjøremotorer
- Dekk og hjul
- Festestropper
- Endebrytere, alarmer og hornet
- Alarmer og varsellys (hvis montert)
- Muttere, bolter og andre festeanordninger
- Midtstolpe på plattformgrind, kjetting eller port
- Kabler og trinser

- Veiullbeskyttelse
- Festepunkt for stropper
- Plattformforlengelse (hvis montert)
- Arbeidsbord (hvis montert)
- Bremsutløserkomponenter
- Batterideksel
- Master og motvekt
- Plattformkontrollspak

Kontroller hele maskinen for:

- Sprekker i sveiser eller gods
- Bulker eller skader på maskinen
- Store mengder rust, korrosjon eller oksidering
- Forsikre deg om at alle strukturelle og andre vesentlige komponenter er på plass, og at alle tilhørende festeanordninger og bolter er på plass og tilstrekkelig skrudd til.

Merk: Hvis plattformen må heves pga. inspeksjon av maskinen, pass på at batteridekselet er på plass. Se avsnittet Betjeningsinstruksjoner.

Inspeksjoner



Ikke bruk denne maskinen før:

- du har lest og følger denne brukerhåndbokens prinsipper for sikker bruk av maskinen.
 - 1 Unngå farlige situasjoner.
 - 2 Inspiser alltid maskinen før bruk.
 - 3 Utfør alltid funksjonstester før bruk.**

Les og sørg for at du har forstått prinsippet for funksjonstestene før du går videre til neste del.

- 4 Inspiser arbeidsplassen.
- 5 Bruk kun maskinen til det den er laget for.

Grunnleggende funksjonstest

Funksjonstestene er utformet for å kunne oppdage eventuelle funksjonsfeil før maskinen tas i bruk. Brukeren må følge trinn for trinn-instruksjonene for å teste alle maskinfunksjoner.

En maskin som ikke fungerer som den skal, må aldri brukes. Dersom en funksjonsfeil oppdages, må maskinen merkes og tas ut av drift. Reparasjoner kan kun utføres av en kvalifisert servicetekniker i henhold til produsentens spesifikasjoner.

Etter at reparasjonene er utført, må brukeren igjen inspisere maskinen og utføre en ny funksjonstest før bruk.

Inspeksjoner

På bakkekontrollpanelet

- 1 Velg et testområde som er fast, plant og uten hindringer.
 - 2 Pass på at batteriene er koblet til.
 - 3 Dra ut den røde nødstoppknappen både på bakken og på plattformen til "på"-posisjon.
 - 4 Vri bryteren til bakkekontroll.
 - 5 Se LED-displayet på plattformkontrollen.
- ⊙ Resultat: LED-displayet skal se ut som på bildet under.



- 6 Se LCD-displayet på bakkekontrollen.
- ⊙ Resultat: LCD-displayet skal vise modell og timeteller.

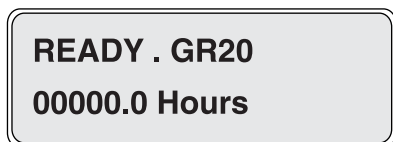

Test nødstoppfunksjonen

- 7 Trykk inn den røde nødstoppknappen på bakken til "av"-posisjon.
- ⊙ Resultat: Ingen maskinfunksjoner skal være virksomme.
- 8 Trekk ut den røde nødstoppknappen til "på"-posisjon.

Test opp/ned-funksjonene

Lydalarmene på denne maskinen og standardhornet kommer fra samme alarmsentral. Hornet er en sammenhengende tone. Senkealarmen piper 60 ganger i minuttet. Alarmen piper 180 ganger i minuttet når veiuhullbeskyttelsene ikke er aktivert, og når maskinen ikke er i vater. Et valgfritt horn i samme stil som man finner på biler, er også tilgjengelig.

- 9 Ikke trykk inn aktiveringsknappen for lift-funksjon.
 - 10 Trykk inn plattform opp- eller plattform ned-knappen.
- ⊙ Resultat: Lift-funksjonen skal ikke være virksom.
- 11 Ikke trykk inn plattform opp- eller plattform ned-knappen.
 - 12 Trykk inn knappen for aktivering av lift-funksjon.
- ⊙ Resultat: Lift-funksjonen skal ikke være virksom.
- 13 Trykk inn og hold inne aktiveringsknappen for lift-funksjon, og trykk inn plattform ned-knappen.
- ⊙ Resultat: Plattformen skal heve seg.
- 14 Trykk inn og hold inne aktiveringsknappen for lift-funksjon, og trykk inn plattform opp-knappen.
- ⊙ Resultat: Plattformen skal senkes. Senkealarmen skal lyde mens plattformen senkes.

Inspeksjoner

Test nødsenking

- 15 Aktiver opp-funksjonen ved å trykke inn aktiveringsknappen for lift-funksjon og plattform opp-knappen, og hev plattformen ca. 60 cm.
- 16 Dra ut nødsenkeknappen nederst på maskinen, under masten.
- ⊙ Resultat: Plattformen skal senkes. Senkealarmen vil ikke utløses.
- 17 Vri bryteren til plattformkontroll.

På plattformkontrollpanelet

Test nødstoppfunksjonen

- 18 Trykk inn den røde nødstoppknappen til "av"-posisjon.
- ⊙ Resultat: Ingen maskinfunksjoner skal være virksomme.

Test hornet

- 19 Trekk ut den røde nødstoppknappen til "på"-posisjon.
- 20 Trykk inn hornknappen.
- ⊙ Resultat: Hornet skal lyde.

Bruk knappemønsteret på plattformkontrollen til å avgjøre hvilken av de neste to funksjonstestene som skal utføres.

Bruk denne funksjonstestprosedyren hvis merket på plattformkontrollen har disse knappene.



Test aktiveringsknappen for funksjoner og opp/ned-funksjonene

- 21 Ikke hold inne aktiveringsknappen for funksjoner på kontrollspaken.
- 22 Beveg kontrollspaken sakte i den blå pilens retning, deretter i den gule pilens retning.
- ⊙ Resultat: Ingen maskinfunksjoner skal være virksomme.
- 23 Ikke trykk inn aktiveringsknappene for rask eller langsom lift-funksjon.
- 24 Trykk inn plattform opp- eller plattform ned-knappen.
- ⊙ Resultat: Lift-funksjonen skal ikke være virksom.
- 25 Ikke trykk inn plattform opp- eller plattform ned-knappen.

Inspeksjoner

- 26 Trykk inn aktiveringsknappene for rask eller langsom lift-funksjon.
- ⊙ Resultat: Lift-funksjonen skal ikke være virksom.
- 27 Trykk inn og hold inne aktiveringsknappen for rask lift-funksjon.
- 28 Trykk inn plattform opp-knappen.
- ⊙ Resultat: Plattformen skal heve seg. Veiullbeskyttelsene skal aktiveres.
- 29 Slipp aktiveringsknappen for rask lift-funksjon eller plattform opp-knappen.
- ⊙ Resultat: Plattformen skal slutte å heve seg.
- 30 Trykk inn og hold inne aktiveringsknappen for rask lift-funksjon.
- 31 Trykk inn plattform ned-knappen.
- ⊙ Resultat: Plattformen skal senkes. Senkealarmen skal lyde mens plattformen senkes.
- 32 Slipp aktiveringsknappen for rask lift-funksjon eller plattform ned-knappen.
- ⊙ Resultat: Senkingen av plattformen skal stoppe.
- 33 Trykk inn og hold inne aktiveringsknappen for langsom lift-funksjon.
- 34 Trykk inn plattform opp-knappen.
- ⊙ Resultat: Plattformen skal heve seg. Veiullbeskyttelsene skal aktiveres.
- 35 Slipp aktiveringsknappen for langsom lift-funksjon eller plattform opp-knappen.
- ⊙ Resultat: Plattformen skal slutte å heve seg.
- 36 Trykk inn og hold inne aktiveringsknappen for langsom lift-funksjon.
- 37 Trykk inn plattform ned-knappen.
- ⊙ Resultat: Plattformen skal senkes like raskt som ved høy hastighet. Senkealarmen skal lyde mens plattformen senkes.
- 38 Slipp aktiveringsknappen for langsom lift-funksjon eller plattform ned-knappen.
- ⊙ Resultat: Senkingen av plattformen skal stoppe.

Inspeksjoner

Bruk denne funksjonstestprosedyren hvis merket på plattformkontrollen har disse knappene.



Test aktiveringsknappen for funksjoner og opp/ned-funksjonene

- 39 Ikke hold inne aktiveringsknappen for funksjoner på kontrollspaken.
- 40 Beveg kontrollspaken sakte i den blå pilens retning, deretter i den gule pilens retning.
 - ⦿ Resultat: Ingen maskinfunksjoner skal være virksomme.
- 41 Trykk inn knappen for lift-funksjon.
- 42 Vent sju sekunder for at tiden for aktivering av lift-funksjon skal løpe ut.
- 43 Beveg kontrollspaken sakte i den blå pilens retning, deretter i den gule pilens retning.
 - ⦿ Resultat: Lift-funksjonen skal ikke være virksom.
- 44 Trykk inn knappen for lift-funksjon.
- 45 Trykk inn og hold inne aktiveringsknappen for funksjoner på kontrollspaken. Beveg kontrollspaken sakte i den blå pilens retning.
 - ⦿ Resultat: Plattformen skal heve seg.

- 46 Slipp kontrollspaken.
 - ⦿ Resultat: Plattformen skal slutte å heve seg.
- 47 Trykk inn og hold inne aktiveringsknappen for funksjoner på kontrollspaken. Beveg kontrollspaken sakte i den gule pilens retning.
 - ⦿ Resultat: Plattformen skal senkes. Senkealarmen skal lyde mens plattformen senkes.

Test kjørefunksjonsknappen

Bruk denne funksjonstestprosedyren hvis merket på plattformkontrollen har disse knappene.



- 48 Trykk inn knappen for kjørefunksjon (hvis montert).
 
- 49 Vent sju sekunder for at tiden for aktivering av kjørefunksjon skal løpe ut.
- 50 Beveg kontrollspaken sakte i den blå pilens retning, deretter i den gule pilens retning.
 - ⦿ Resultat: Ingen maskinfunksjoner skal være virksomme.

Inspeksjoner

Test styringen

Merk: Når du tester styre- og kjørefunksjonene, stå på plattformen med ansiktet vendt mot den svingende delen av maskinen.

- 51 Trykk inn knappen for kjørefunksjon (hvis montert). 
- 52 Trykk inn og hold inne aktiveringsknappen for funksjoner på kontrollspaken.
- 53 Trykk tommelbryteren på toppen av kontrollspaken i retningen markert av den blå trekanten på kontrollpanelet.
 - ⊙ Resultat: Styrehjulene skal svinge i retningen som er i angitt av den blå trekanten.
- 54 Trykk inn tommelbryteren på toppen av kontrollspaken i retningen markert av den gule trekanten på kontrollpanelet.
 - ⊙ Resultat: Styrehjulene skal svinge i retningen som er i angitt av den gule trekanten.

Testkjøring og -bremsing

- 55 Trykk inn knappen for kjørefunksjon (hvis montert). 
- 56 Trykk inn og hold inne aktiveringsknappen for funksjoner på kontrollspaken.
- 57 Beveg kontrollspaken sakte i retningen indikert av den blå pilen i kontrollpanelet til maskinen begynner å bevege på seg, sett så kontrollspaken tilbake i midtstilling.
 - ⊙ Resultat: Maskinen skal bevege seg i den retningen den blå pilen peker på kontrollpanelet, og så bråstoppe når spaken settes tilbake i midtstilling.
- 58 Beveg kontrollspaken sakte i retningen indikert av den gule pilen i kontrollpanelet til maskinen begynner å bevege på seg, sett så kontrollspaken tilbake i midtstilling.
 - ⊙ Resultat: Maskinen skal bevege seg i den retningen den gule pilen peker på kontrollpanelet, og så bråstoppe når spaken settes tilbake i midtstilling.

Merk: Bremsene må kunne holde maskinen i ro i alle de hellingene den klarer å kjøre i.

Inspeksjoner

Test tiltesensoren.

Merk: Utfør denne testen fra bakken med bakkekontrollen. Ikke stå på plattformen.

- 59 Senk plattformen helt.
- 60 Plasser en 2" x 4" planke eller liknende under hjulene på den ene siden, og kjør maskinen opp på dem.
- 61 Hev plattformen ca. 2,1 m opp fra bakken.
- ⊙ Resultat: Plattformen skal stoppe, og tiltealarmen vil lyde med 180 pip i minuttet. Plattformkontrollens LED-display skal vise LL, og bakkekontrollens LCD-display skal vise LL: Machine Tilted (Maskinen tilter).
- 62 Trykk inn knappen for kjørefunksjon (hvis montert). 
- 63 Trykk inn og hold inne aktiveringsknappen for funksjoner på kontrollspaken.
- 64 Beveg kontrollspaken i den blå pilens retning, deretter i den gule pilens retning.
- ⊙ Resultat: Kjørefunksjonen skal ikke fungere i noen retninger.
- 65 Senk plattformen og fjern begge plankene.

Test hevet kjørehastighet

- 66 Hev plattformen ca. 1,2 m opp fra bakken.
- 67 Trykk inn knappen for kjørefunksjon (hvis montert). 
- 68 Trykk inn og hold inne aktiveringsknappen for funksjoner på kontrollspaken. Beveg kontrollspaken sakte til posisjonen for maks hastighet.
- ⊙ Resultat: Maksimum kjørehastighet med bommen hevet skal ikke overstige 22 cm per sekund.

Dersom kjørehastigheten med bommen hevet overstiger 22 cm per sekund, må maskinen øyeblikkelig merkes og tas ut av drift.

Inspeksjoner

Test veihullbeskyttelsen

Merk: Veihullbeskyttelsen skal aktiveres når plattformen er hevet. Veihullbeskyttelsen aktiverer endebyttere som gjør at maskinen fortsetter å fungere. Hvis veihullbeskyttelsen ikke aktiveres, utløses en alarm, og maskinen vil ikke kunne kjøres eller styres.

69 Hev plattformen.

- ⊙ Resultat: Når plattformen er hevet 1,2 m fra bakken, skal veihullbeskyttelsen aktiveres.

70 Trykk på veihullbeskyttelsen på den ene siden, så på den andre siden.

- ⊙ Resultat: Veihullbeskyttelsen skal ikke bevege seg.

71 Senk plattformen.

- ⊙ Resultat: Veihullbeskyttelsen skal returnere til sammenslått posisjon.

72 Legg en 2" x 4" planke e.l. under hver veihullbeskyttelse.

73 Hev plattformen.

- ⊙ Resultat: Før plattformen heves 2,1 m fra bakken, skal en alarm utløses. Plattformkontrollens LED-display skal vise PHS, og bakkekontrollens LCD-display skal vise PHS: Pothole Guard Stuck (Veihullbeskyttelse sitter fast).

74 Trykk inn knappen for kjørefunksjon (hvis montert).



75 Trykk inn og hold inne aktiveringsknappen for funksjoner på kontrollspaken.

76 Beveg kontrollspaken sakte i den blå pilens retning, deretter i den gule pilens retning.

- ⊙ Resultat: Maskinen skal ikke bevege seg fremover eller bakover.

77 Trykk inn knappen for kjørefunksjon (hvis montert).



78 Trykk inn og hold inne aktiveringsknappen for funksjoner på kontrollspaken.

79 Trykk inn tommelbryteren på toppen av kontrollspaken i retningen markert av de blå og gule trekantene på kontrollpanelet.

- ⊙ Resultat: Styrehjulene skal ikke svinge til høyre eller venstre.

80 Senk plattformen.

81 Fjern plankebiten.

Inspeksjoner



Ikke bruk denne maskinen før:

- du har lest og følger denne brukerhåndbokens prinsipper for sikker bruk av maskinen.
 - 1 Unngå farlige situasjoner.
 - 2 Inspiser alltid maskinen før bruk.
 - 3 Utfør alltid funksjonstester før bruk.
 - 4 Inspiser arbeidsplassen.**
- Les og sørg for at du har forstått prinsippet for inspeksjon av arbeidsplassen før du går videre til neste del.**
- 5 Bruk kun maskinen til det den er laget for.

Grunnleggende inspeksjon av arbeidsplassen

Inspeksjonen av arbeidsplassen hjelper brukeren med å avgjøre om arbeidsplassen er egnet til sikker bruk av maskinen. Denne inspeksjonen bør utføres av brukeren før maskinen transporteres til arbeidsplassen.

Det er brukerens ansvar å lese om og huske farene på arbeidsplassen, og deretter se opp for dem og unngå dem ved transport, montering og betjening av maskinen.

Inspeksjon av arbeidsplassen

Vær oppmerksom på og unngå følgende farlige situasjoner:

- skrenter og hull
- humper, hindringer på gulvet eller skrot
- hellende flater
- ustabilt eller glatt underlag
- høye hindringer og høyspentledninger
- farlige steder
- utilstrekkelig støtte i underlaget til å holde maskin og last
- vind- og værforhold
- uvedkommende
- andre mulige usikre forhold

Inspeksjoner

Kontroll av merking med symboler

Finn ut om merkingen på din maskin har tekst eller symboler. Inspiser, slik at du er sikker på at all merking er på plass og leselig.

Delenr.	Merking – beskrivelse	Ant.
28174	Merke – Strøm til plattform, 230 V	2
28235	Merke – Strøm til plattform, 115 V	2
40434	Merke – Festepunkt for stropper	1
43658	Merke – Strøm til lader, 230 V	1
44980	Merke – Strøm til lader, 115 V	1
52475	Merke – Transportfeste	3
72086	Merke – Løftepunkt	1
72184	Kosmetisk – Genie Runabout	2
72188	Merke – Retningspiler	2
82473	Merke – Tilgang bak deksel	1
82481	Merke – Batteri-/ladersikkerhet	1
82487	Merke – Les håndboken	2
82495	Merke – Sikkerhet ved frigjøring av bremses og Betjeningsinstruksjoner	1
82614	Advarsel – Kollisjonsfare	1
82666	Merke – Gaffeltruck-lomme	2
82830	Merke – Maks. manuell kraft, 200 N, CE	1
82836	Merke – Nødsenking	1
97810	Kosmetisk – GR-12	2
97811	Kosmetisk – GR-15	2
97812	Kosmetisk – GR-20	2
97815	Merke – Nedre midtstolpe	6
97873	Merke – Maksimumskapasitet, arbeidsbord, 22 kg, GR-12, GR-15	1
97899	Merke – Bruk sikkerhetsblokkering	1
114334	Merke – Fare for elektrisk støt, plugg	1
114338	Merke – Veltefare, tiltealarm	1
133015	Fare – Fare for elektrisk støt	1
133144	Merke – Transportskjema	2
133146	Fare – Veltefare, batterier	1
133147	Merke – Veltefare, endebryter	1
137605	Merke – Nødstop, plattformkontroll	1
137635	Merke – Bakkekontrollpanel	1
137636	Deksel – Plattformens kontrollpanel	1
137656	Merke – Kjøre- og styreretning, plattform kontroll	1

Delenr.	Merking – beskrivelse	Ant.
1256702	Deksel – Plattformens kontrollpanel	1
1257923	Merke – Smartlink	2
T106667	Merke – Hjullast, GR-12	4
T106668	Merke – Hjullast, GR-15	4
T106669	Merke – Hjullast, GR-20	4
T108737	Merke – Maksimumskapasitet, 227 kg, GR-12, GR-15 (modeller med standard plattform)	1
T108738	Merke – Maksimumskapasitet, 159 kg, GR-12, GR-15 (modeller med standard plattform eller med AWP-plattform)	1

Inspeksjoner

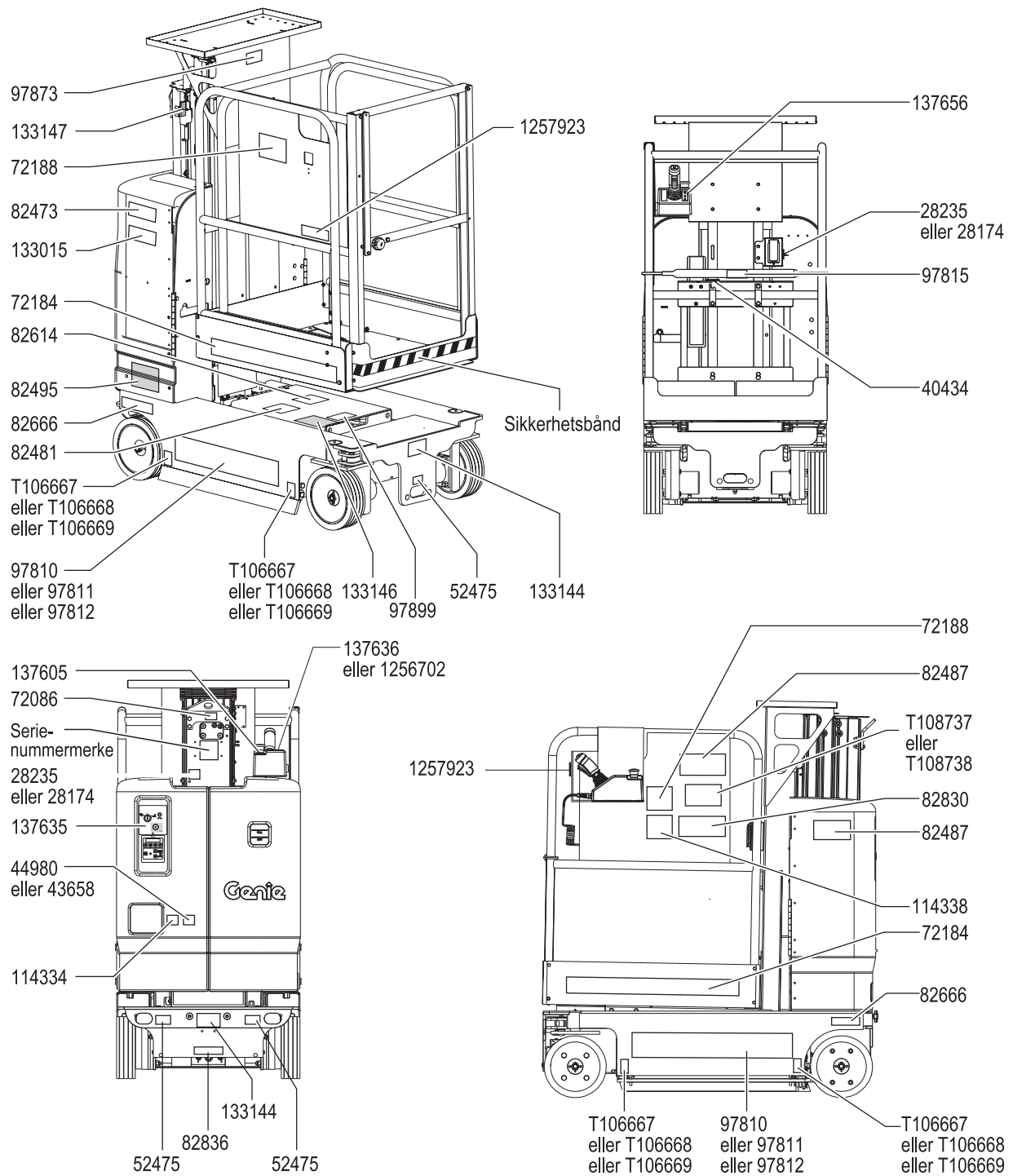

Betjeningsinstrukser



Ikke bruk denne maskinen før:

- du har lest og følger denne brukerhåndbokens prinsipper for sikker bruk av maskinen.
 - 1 Unngå farlige situasjoner.
 - 2 Inspiser alltid maskinen før bruk.
 - 3 Utfør alltid funksjonstester før bruk.
 - 4 Inspiser arbeidsplassen.
 - 5 **Bruk kun maskinen til det den er laget for.**

Grunnleggende regler

Betjeningsinstruksene gir instruksjoner for alle aspekter ved betjening av maskinen. Det er brukerens ansvar å følge alle sikkerhetsregler og instruksjoner i bruker-, sikkerhets- og ansvarshåndbøkene.

Bruk av maskinen til alt annet enn løfting av personer, sammen med disse personenes verktøy og materialer, til en arbeidsplass oppe i luften er usikkert og farlig.

Kun opplært og autorisert personell har lov til å bruke denne maskinen. Dersom en maskin skal brukes av mer enn én bruker i løpet av samme arbeidsskift, må alle disse være kvalifiserte brukere, og alle forventes å følge samtlige sikkerhetsregler og instruksjoner i bruker-, sikkerhets- og ansvarshåndbøkene. Dette betyr at hver nye bruker skal utføre en inspeksjon av arbeidsplassen, samt utføre funksjonstester på maskinen før den tas i bruk.

Betjeningsinstrukser

Nødstopp

Trykk inn den røde nødstoppknappen slik at den står i "av"-posisjon på bakke- eller plattformkontrollen for å stoppe alle maskinfunksjoner.

Reparer alle funksjoner som fortsatt er i drift når en av nødstopknappene er trykket inn.

Nødsenkning

Trekk ut nødsenkknappen for å senke plattformen.

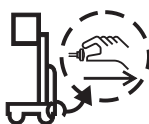

Betjening fra bakken

- 1 Sørg for at batteripakken er tilkoblet før maskinen tas i bruk.
- 2 Vri bryteren til bakkekontroll.
- 3 Dra ut de røde nødstopknappene både på bakken og på plattformen til "på"-posisjon.

Posisjonering av plattform

- 1 Trykk inn og hold inne aktiveringsknappen for lift-funksjon på kontrollpanelet
- 2 Trykk inn plattform opp- eller plattform ned-knappen.

Kjøre- og styrefunksjonene er ikke tilgjengelige fra bakkekontrollene.

Betjening fra plattform

- 1 Sørg for at batteripakken er tilkoblet før maskinen tas i bruk.
- 2 Vri bryteren til plattformkontroll.
- 3 Dra ut de røde nødstopknappene både på bakken og på plattformen til "på"-posisjon.

Kontrollidentifisering

Denne maskinen leveres med to ulike plattformkontrolltyper. Bruk knappemønsteret på plattformkontrollen til å avgjøre hvilke instruksjoner som gjelder for din maskin.

Bruk disse instruksjonene dersom merket på din plattformkontroll har disse knappene.

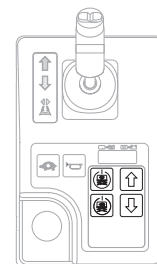

Posisjonering av plattform

- 1 Trykk inn og hold inne aktiveringsknappen for rask eller langsom lift-funksjon.
- 2 Trykk inn plattform opp- eller plattform ned-knappen.



Betjeningsinstrukser

Styre maskinen

- 1 Trykk inn og hold inne aktiviseringsknappen for kjøre- og styrefunksjon på kontrollspaken.
- 2 Sving styrehjulene med tommelbryteren på toppen av kontrollspaken.



Kjøre maskinen

- 1 Trykk inn og hold inne aktiviseringsknappen for kjøre- og styrefunksjon på kontrollspaken.
- 2 Øke hastigheten: Beveg kontrollspaken sakte ut av midtstilling.

Senke hastigheten: Beveg kontrollspaken sakte mot midtstilling.

Stoppe: Sett kontrollspaken tilbake i midtstilling, eller slipp opp aktiviseringsknappen for funksjonen.

Bruk de fargekodede retningspilene på plattformkontrollen og plattformen for å identifisere hvilken retning maskinen vil kjøre i.

Maskinens hastighet er begrenset når plattformen er hevet eller forlenget.

Batteriets tilstand vil ha innvirkning på maskinens ytelse. Maskinens kjørehastighet og hastigheten på de ulike funksjonene vil synke når batterinivåindikatoren blinker.

For å velge kjørehastighet

Kjørekontrollene kan settes i to ulike hastighetsmoduser i sammentrukket posisjon. Når lampen for kjørehastighet lyser, er modusen for sakte fart aktivert. Når lampen for kjørehastighet er slukket, er modusen for høy hastighet aktivert.

Trykk inn knappen for hastighet for å velge ønsket hastighet.



Merk: Når plattformen er hevet, lyser kjørefunksjonsknappen alltid, noe som indikerer økt kjørehastighet.

Betjeningsinstrukser

Kontrollidentifisering

Bruk disse instruksjonene dersom merket på din plattformkontroll har disse knappene.

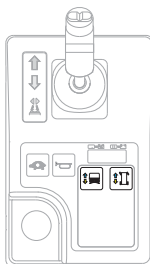

Posisjonering av plattform

- 1 Trykk inn knappen for lift-funksjon. På LCD-skjermen vil det vises en sirkel under lift-funksjonsymbollet.



Hvis kontrollspaken ikke beveges innen sju sekunder etter at lift-funksjonsknappen er trykket inn, vil sirkelen under lift-funksjonsymbollet forsvinne, og lift-funksjonen vil ikke fungere. Trykk inn knappen for lift-funksjon igjen.

- 2 Trykk inn og hold inne aktiveringsknappen for funksjoner på kontrollspaken.
- 3 Beveg kontrollspaken i henhold til merkingen på kontrollpanelet.

Styre maskinen

- 1 Trykk inn knappen for kjørefunksjon. På LCD-skjermen vil det vises en sirkel under kjørefunksjonsymbollet.

Hvis kontrollspaken ikke beveges innen sju sekunder etter at kjørefunksjonsknappen er trykket inn, vil sirkelen under kjørefunksjonsymbollet forsvinne, og kjørefunksjonen vil ikke fungere. Trykk inn knappen for kjørefunksjon igjen.

- 2 Sving styrehjulene med tommelbryteren på toppen av kontrollspaken.



Kjøre maskinen

- 1 Trykk inn knappen for kjørefunksjon. På LCD-skjermen vil det vises en sirkel under kjørefunksjonsymbollet.

Hvis kontrollspaken ikke beveges innen sju sekunder etter at kjørefunksjonsknappen er trykket inn, vil sirkelen under kjørefunksjonsymbollet forsvinne, og kjørefunksjonen vil ikke fungere. Trykk inn knappen for kjørefunksjon igjen.

- 2 Trykk inn og hold inne aktiveringsknappen for funksjoner på kontrollspaken.

- 3 Øke hastigheten: Beveg kontrollspaken sakte ut av midtstilling.

Senke hastigheten: Beveg kontrollspaken sakte mot midtstilling.

Stoppe: Sett kontrollspaken tilbake i midtstilling, eller slipp opp aktiviseringsknappen for funksjonen.

Bruk de fargekoderte retningspilene på plattformkontrollen og plattformen for å identifisere hvilken retning maskinen vil kjøre i.

Maskinens hastighet er begrenset når plattformen er hevet eller forlenget.

Batteriets tilstand vil ha innvirkning på maskinens ytelse. Maskinens kjørehastighet og hastigheten på de ulike funksjonene vil synke når batterinivåindikatoren blinker.

Betjeningsinstrukser

For å velge kjørehastighet

Kjørekontrollene kan settes i to ulike hastighetsmoduser i sammentrukket posisjon. Når lampen for kjørehastighet lyser, er modusen for sakte fart aktivert. Når lampen for kjørehastighet er slukket, er modusen for høy hastighet aktivert.

Trykk inn knappen for hastighet for å velge ønsket hastighet.



Merk: Når plattformen er hevet, lyser kjørefunksjonsknappen alltid, noe som indikerer økt kjørehastighet.

▲ Kjøring i en helling

Finn ut hvor mye helling og sidehelling maskinen takler, og hvor bratt den aktuelle hellingen er.



Maksimal helling, sammenslått posisjon: 30 % (17°)



Maksimal sidehelling, sammenslått posisjon: 30 % (17°)

Merk: Godkjent maksimal helling er avhengig av bakkeforholdene og tilstrekkelig trekkraft.

Trykk inn knappen for hastighet for å velge modus for høy hastighet.

Hvordan beregne hellingen:

Mål hellingen med et digitalt inklinometer, ELLER følg følgende prosedyre:

Du trenger:

- vater
- en rett planke, minst 1 m lang
- målebånd

Legg planken i hellingen.

I den nedre enden av hellingen legger du vateret oppå planken og løfter planken til den er i vater.

Mens du holder planken i vater, måler du den vertikale avstanden fra plankens underside og ned til bakken.

Divider avstanden (høyde) med lengden på planken (lengde), og multipliser med 100.

Eksempel:

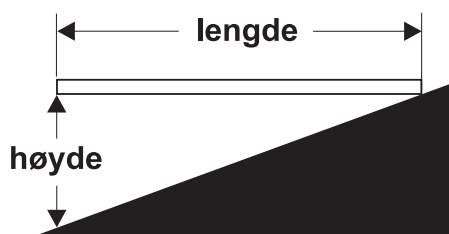

Planke = 3,6 m

Lengde = 3,6 m

Høyde = 0,3 m

$0,3 \text{ m} \div 3,6 \text{ m} = 0,083 \times 100 = 8,3 \%$ helling

Hvis hellingen er større enn den maksimalt tillatte helling oppover, nedover eller sideveis, må maskinen vinsjes eller fraktes opp eller ned hellingen. Se avsnittet Transport og løfting.

Betjeningsinstrukser

Driftskoder

Dersom LED-displayet på plattformkontrollen eller LCD-displayet på bakkekontrollen viser en driftskode som f.eks. LL, må årsaken til feilen utbedres eller fjernes før maskinen tas i bruk. Trykk inn og trekk ut den røde nødstoppknappen for å tilbakestille systemet.



LED-display



LCD-display

Driftskoder

Kode	Tilstand
LL	Ikke i vater
OL	Overlast av plattform
CH	Chassismodus
PHS	Veihullbeskyttelse sitter fast
nd	Ingen kjørefunksjon (tilvalg)

For mer informasjon se riktig Genie-servicehåndbok. En kode og en beskrivelse av en kode vises også på bakkekontrollens LCD-display.

Overbelastning av plattform

Dersom plattformkontrollens LED-display blinker OL og bakkekontrollens LCD-display viser OL: Platform Overloaded (Overlast av plattform), er plattformen overbelastet, og ingen funksjoner vil være virksomme. En alarm vil utløses.

- 1 Trykk inn den røde nødstoppknappen til "av"-posisjon.
- 2 Fjern vekt fra plattformen.
- 3 Trekk ut den røde nødstoppknappen til "på"-posisjon.

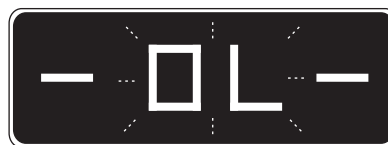

LED-display



LCD-display

Gjenoppretting ved overlast

Dersom bakkekontrolldisplayet viser Overload Recovery (Gjenoppretting ved overlast), er nødsenkesystemet blitt brukt mens plattformen har vært overlastet. For informasjon om hvordan man tilbakestiller denne meldingen, se i riktig Genie-servicehåndbok.

Betjeningsinstruksjer

Forleng og trekke inn plattformen (hvis mulig)

- 1 Trykk på utløserpedalen for plattformforlengelse.
- 2 Ta forsiktig tak i rekkverket og skyv ut plattformen.
- 3 Trykk på utløserpedalen og dra rekkverket inn for å trekke inn plattformen igjen.

Betjening fra bakken med plattformkontrollen

Hold trygg avstand mellom operatøren, maskinen og stasjonære objekter.

Vær oppmerksom på hvilken vei maskinen vil kjøre når du bruker plattformkontrollen.

Etter bruk

- 1 Finn en sikker parkeringsplass – et fast og plant underlag, uten hindringer og trafikk.
- 2 Senk plattformen.
- 3 Vri nøkkelbryteren til "av"-posisjon, og fjern nøkkelen for at ikke uvedkommende skal kunne bruke maskinen.
- 4 Lad batteriene.

Batterinivåindikator

Bruk LED-displayet til å se batterinivået.

Merk: Når LO blinker i plattformkontrollens LED-display, må maskinen tas ut av drift og lades opp, ellers vil alle funksjonene deaktiveres.



Fulladet



Halvfullt



Lavt
batterinivå



LO blinker

Betjeningsinstrukser



Batteri- og ladeinstrukser

Les og følg:

- Ikke bruk en ekstern lader eller et eksternt startbatteri.
- Lad batteriet på et sted med god ventilasjon.
- Bruk riktig AC-spenning for lading, slik det er angitt på laderen.
- Bruk kun batterier og ladere som er godkjent av Genie.

Hvordan lade batteriet

- 1 Pass på at batteriene er tilkoblet før du lader dem.
- 2 Åpne batterirommet. Batterirommet må være åpent under hele ladingen.
- 3 Len dekselet mot chassiset.
- 4 Senk plattformen til masten akkurat berører batteridekselet.
- ▲ Klemfare. Hold hendene unna batteridekselet når du senker plattformen.
- 5 Vri nøkkelen til "av"-posisjon.
- 6 Forsikre deg om at batterikablene er godt tilkoblet og uten korrosjon.

Vedlikeholdsfrie batterier

- 1 Koble batteriladeren til et jordet AC-uttak.
- 2 Laderen vil vise når batteriet er helt oppladet.

Standardbatterier

- 1 Fjern batteriets ventilhetter, og sjekk syrenivået. Om nødvendig fyll på med destillert vann slik at det akkurat dekker platene. Ikke overfyll før ladingen.
- 2 Sett ventilhettene på igjen.
- 3 Koble batteriladeren til et jordet AC-uttak.
- 4 Laderen vil vise når batteriet er helt oppladet.
- 5 Sjekk syrenivået i batteriet når ladingen er fullført. Etterfyll med destillert vann i battericellene. Ikke fyll på for mye.

Betjeningsinstrukser

Instruksjoner for fylling av tørt batteri og lading

- 1 Fjern batteriets ventilhetter, og fjern permanent plastikkforseglingen fra batteriventilenes åpninger.
- 2 Fyll hver celle med batterisyre (elektrolytt) til den dekker platene.

Ikke fyll opp til maksimalt nivå før batteriladingen er fullført. Overfylling kan føre til at batterisyren flyter over under lading. Nøytraliser batterisyresøl med bakepulver og vann.

- 3 Sett batteriventilhettene på igjen.
- 4 Lad batteriet.
- 5 Sjekk syrenivået i batteriet når ladingen er fullført. Etterfyll med destillert vann i battericellene. Ikke fyll på for mye.

Instrukser for transport og løfting





Les og følg:

- Denne sikkerhetsinformasjonen fra Genie er ment som en anbefaling. Føreren er ene og alene ansvarlig for at maskinen sikres tilstrekkelig, og at det brukes korrekt type transportvogn i henhold til de amerikanske eller nasjonale transportforskriftene og bedriftens regler.
 - Genie-kunder som har behov for å transportere en lift eller et Genie-produkt i container, bør kontakte en profesjonell speditør med kunnskap om klargjøring, lasting og sikring av konstruksjons- og løfteutstyr for internasjonal frakt.
 - Kun kvalifiserte brukere av løfteutstyr over bakkenivå skal løfte maskinen på eller av lastebilen.
 - Transportkjøretøyet må parkeres på et plant underlag.
 - Transportkjøretøyet må sikres, slik at det ikke ruller når maskinen lastes på.
 - Forsikre deg om at kjøretøyet, underlaget, remmer og kjettinger tåler maskinens vekt. Genie-lifter har høy vekt i forhold til størrelsen. Se serienummermerket for maskinens vekt. Se avsnittet om inspeksjon for plassering av serienummermerket.
- Maskinen må stå på et plant underlag eller være sikret før bremsene slippes opp.
 - Ikke kjør maskinen i hellinger som er brattere enn den maksimale hellingen og sidehellingen som maskinen takler. Se "Kjøring i en helling" i Betjeningsinstruksjonene.
 - Hvis transportkjøretøyet står i en brattere helling enn den maksimalt tillatte hellingen oppover eller nedover, må maskinen lastes og losses med vinsj, slik det er beskrevet i "Utløsing av bremses". Se avsnittet Spesifikasjoner for hellingsverdier.

Instrukser for transport og løfting

Utløsning av bremseser

- 1 Blokker hjulene for å hindre at maskinen ruller. 
- 2 Sørg for at vinsjvaieren er forsvarlig festet i chassisets festepunkter, og at veibanen er uten hindringer.
- 3 Trykk inn den svarte bremseutløserknappen for å åpne bremseventilen. 
- 4 Pump den røde bremseutløserknappen.

Etter at maskinen er lastet på:

- 1 Dra ut den røde nødstopppknappen både på bakke- og plattformkontrollen til "på"-posisjon, og vri nøkkelbryteren til plattformposisjon.
- 2 Trykk inn knappen for kjørefunksjon (hvis montert). 
- 3 Trykk inn og hold inne aktiveringsknappen for funksjoner på kontrollspaken. Flytt kontrollspaken ut av midtstilling og slipp den umiddelbart for å tilbake stille bremsene.
- 4 Trykk inn de røde nødstopppknappene både på bakke- og plattformkontrollen til "av"-posisjon.

Tauing av GR-12, GR-15 og GR-20 anbefales ikke. Dersom maskinen må taues, kjør ikke raskere enn 3,2 km/t.

Instrukser for transport og løfting

Sikring på lastebil eller vogn ved transport

Kontroller alltid at forlengelsesdekket er låst når maskinen transporteres.

Vri nøkkelbryteren til "av"-posisjon, og ta ut nøkkelen før transport.

Inspiser hele maskinen, og sjekk at ingen deler eller gjenstander er løse.

Bruk transportfestene på chassiset for å feste maskinen til transportkjøretøyet.

Bruk kjettinger eller stropper som er sterke nok.

Bruk minst 4 kjettinger eller stropper.

Juster fastspenningen slik at kjettingene ikke blir skadet.

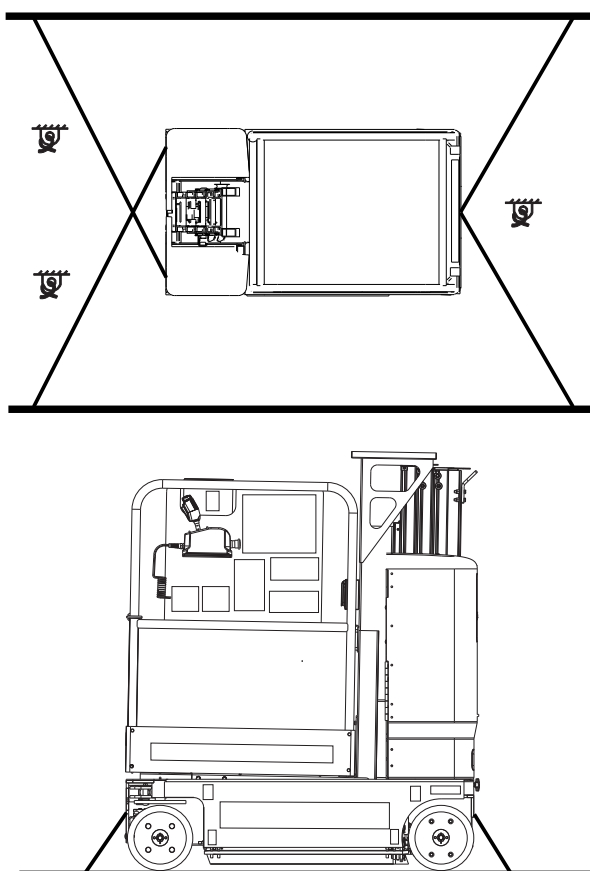

Instrukser for transport og løfting



Les og følg:

- Kun kvalifiserte riggere bør rigge og løfte maskinen.
- Kun kvalifiserte truckførere skal løfte maskinen med gaffeltruck.
- Forsikre deg om at kranen, underlaget og remmer og kjettinger tåler maskinens vekt. Se serienummermerket for maskinens vekt.

Løfting av maskinen med en kran

Bruk løfteringen ved mastens bakre del.

Sørg for at masten er helt senket.

Inspiser hele maskinen og fjern løse eller usikrede gjenstander.

Sett alltid løftekroken i løfteringen slik at den peker bort fra maskinen.

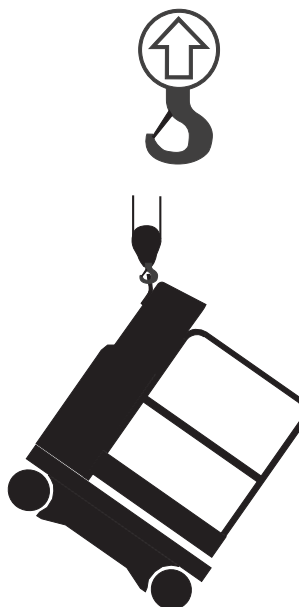

Vedlikehold



Les og følg:

- ☑ Kun rutinemessig vedlikehold spesifisert i denne håndboken kan utføres av brukeren.
- ☑ Faste vedlikeholdsinspeksjoner skal utføres av kvalifiserte serviceteknikere i henhold til produsentens spesifikasjoner og krav angitt i ansvarshåndboken.
- ☑ Avhend materiale i henhold til myndighetenes forskrifter.
- ☑ Bruk kun reservedeler som er godkjent av Genie.

Symbolforklaring vedlikehold

Følgende symboler benyttes i denne håndboken for å vise meningen med instruksjonene. Når ett eller flere av symbolene vises ved begynnelsen av en vedlikeholdsprosedyre, betyr det følgende:



Indikerer at du trenger verktøy for å utføre denne prosedyren.



Indikerer at du trenger nye deler for å kunne utføre denne prosedyren.

Kontrollere nivået på hydraulikkoljen



Korrekt mengde hydraulisk olje er essensielt for at maskinen skal fungere. Feil mengde hydraulisk olje kan ødelegge de hydrauliske komponentene. Ved daglige kontroller kan det oppdages endringer i oljenivået som kan tyde på problemer i det hydrauliske systemet.

Merk: Utfør denne prosedyren med maskinen i sammenslått posisjon.

- 1 Inspiser oljenivået i hydraulikkoljetanken visuelt.
- ⊙ Resultat: Væsknivået skal følge merkingen på tanken.
- 2 Fyll på olje om nødvendig. Ikke fyll på for mye.

Spesifikasjoner for hydraulisk olje

Type hydraulisk olje	Tilsvarende Chevron Rando HD
----------------------	------------------------------

Vedlikehold

Kontrollere batteriene



Funksjonsdyktige batterier er essensielt for å sikre god maskinytelse og sikkerhet. Feil væskenivå eller ødelagte kabler og koblinger kan medføre skade på deler og farlige forhold.

Merk: Denne prosedyren er ikke nødvendig på maskiner med forseglede eller vedlikeholdsfrie batterier.

- ▲ Fare for elektrisk støt. Kontakt med varme eller strømførende kretser kan føre til død eller alvorlig personskade. Ta av deg alle ringer, klokker og smykker.
- ▲ Fare for personskade. Batterier inneholder syre. Unngå søl av eller kontakt med batterisyre. Nøytraliser batterisyresøl med bakepulver og vann.

Merk: Utfør denne testen etter at batteriene er helt oppladet.

- 1 Bruk verneklær og -briller.
- 2 Forsikre deg om at batterikablene er godt tilkoblet og uten korrosjon.
- 3 Sørg for at festebøylen som holder batteriet på plass, er festet.

Merk: Beskyttelseshetter på polene og antikorrosjonsmiddel hjelper mot korrosjon på poler og kabler.

Rutinemessig vedlikehold

Vedlikehold hvert kvartal, årlig og annethvert år må utføres av personell som er opplært og kvalifisert til å utføre vedlikehold på denne maskinen i henhold til prosedyrene angitt i servicehåndboken.

Maskiner som har vært ute av drift i mer enn tre måneder, må gjennom kvartalsvedlikehold før de kan tas i bruk igjen.

Spesifikasjoner

Modell	GR-12
Høyde, maks. arbeidshøyde	5,3 m
Høyde, maks. plattformhøyde	3,5 m
Høyde, maks. sammenslått høyde	1,57 cm
Maks. høyde i sammenslått posisjon, standard plattform med arbeidsbord	1,62 m
Bredde	74,9 cm
Lengde, sammenslått	1,35 cm
Lengde, plattform forlenget (ekstrautstyr)	1,85 m
Plattformdimensjoner, alle modeller (lengde x bredde)	
Standard plattform	88,9 x 74,9 cm
Standard plattform med plattformforlengelse forlenget	139,7 x 74,9 cm
Standard AWP-plattform	69 x 51 cm
Smal AWP-plattform	66 x 51 cm
Maksimumskapasitet, standard plattform	227 kg
Maksimumskapasitet, AWP-plattform	159 kg
Svingradius (innvendig)	0 cm
Svingradius (utvendig)	132,1 cm
Bakkeklaring	6,5 cm
Vekt	717 kg
(Maskinvekten varierer med valgt utstyr. Se serienummermerket for maskinens vekt.)	
Strømkilde	4 batterier, 6 V 225 AH
AC-uttak på plattform	Standard
Maksimalt hydraulisk press (funksjoner)	207 bar
Dekkdimensjon	25,4 x 7,6 x 2,5 cm

Støynivå

Lydtrykknivå i bakkearbeidsstasjon <70 dBA

Lydtrykknivå i plattformarbeidsstasjon <70 dBA

Total vibrasjonsverdi som hånd/arm-systemet er utsatt for, overstiger ikke 2,5 m/s².

Høyeste kvadratiske middelvei for vektet akselerasjon som hele kroppen er utsatt for, overstiger ikke 0,5 m/s².

Maksimal helling, sammenslått posisjon 30 % (17°)

Maksimal sidehelling, sammenslått posisjon 30 % (17°)

Merk: Godkjent maksimal helling er avhengig av bakkeforholdene og tilstrekkelig trekraft.

Kjørehastighet

Sammenslått, maksimum 4,0 km/h
12,2 m/10,9 sek

Plattform hevet, maksimum 0,8 km/h
12,2 m/55 sek

Informasjon om gulvbelastning

Maks. akseltrykk 308 kg

Kontakttrykk for dekk 7,36 kg / cm²
721,3 kPa

Trykk med last 936 kg / m²
9,18 kPa

Merk: Gulvbelastningsinformasjonen er omtrentlig og tar ikke hensyn til ulike utstyrvalg. Den må benyttes med tilstrekkelige sikkerhetsmarginer.

Fortløpende produktutvikling er Genies policy. Produktspesifikasjonene kan endres uten varsel og ytterligere forpliktelser.

Spesifikasjoner

Modell	GR-15
Høyde, maks. arbeidshøyde	6,3 m
Høyde, maks. plattformhøyde	4,5 m
Høyde, maks. sammenslått høyde	1,57 cm
Maks. høyde i sammenslått posisjon, standard plattform med arbeidsbord	1,62 m
Bredde	74,9 cm
Lengde, sammenslått	1,35 m
Lengde, plattform forlenget (ekstraustyr)	1,85 m
Plattformdimensjoner, alle modeller (lengde x bredde)	
Standard plattform	88,9 x 74,9 cm
Standard plattform med plattformforlengelse forlenget	139,7 x 74,9 cm
Standard AWP-plattform	69 x 51 cm
Smal AWP-plattform	66 x 51 cm
Maksimumskapasitet, standard plattform	227 kg
Maksimumskapasitet, AWP-plattform	159 kg
Svingradius (innvendig)	0 cm
Svingradius (utvendig)	132,1 cm
Bakkeklaring	6,5 cm
Vekt	994 kg
(Maskinvekten varierer med valgt utstyr. Se serienummermerket for maskinens vekt.)	
Strømkilde	4 batterier, 6 V 225 AH
AC-uttak på plattform	Standard
Maksimalt hydraulisk press (funksjoner)	207 bar
Dekkdimensjon	25,4 x 7,6 x 2,5 cm

Støynivå	
Lydtrykknivå i bakkearbeidsstasjon	<70 dBA
Lydtrykknivå i plattformarbeidsstasjon	<70 dBA
Total vibrasjonsverdi som hånd/arm-systemet er utsatt for, overstiger ikke 2,5 m/s ² .	
Høyeste kvadratiske middelvei for vektet akselerasjon som hele kroppen er utsatt for, overstiger ikke 0,5 m/s ² .	
Maksimal helling, sammenslått posisjon	30 % (17°)
Maksimal sidehelling, sammenslått posisjon	30 % (17°)
Merk: Godkjent maksimal helling er avhengig av bakkeforholdene og tilstrekkelig trekkraft.	
Kjørehastighet	
Sammenslått, maksimum	4,0 km/h 12,2 m/10,9 sek
Plattform hevet, maksimum	0,8 km/h 12,2 m/55 sek
Informasjon om gulvbelastning	
Maks. akseltrykk	327 kg
Kontakttrykk for dekk	7,79 kg / cm ² 763,7 kPa
Trykk med last	1 210 kg / m ² 11,87 kPa
Merk: Gulvbelastningsinformasjonen er omtrentlig og tar ikke hensyn til ulike utstysvalg. Den må benyttes med tilstrekkelige sikkerhetsmarginer.	
Fortløpende produktutvikling er Genies policy. Produktspesifikasjonene kan endres uten varsel og ytterligere forpliktelser.	

Spesifikasjoner

Modell	GR-20
Høyde, maks. arbeidshøyde	7,9 m
Høyde, maks. plattformhøyde	6,1 m
Høyde, maks. sammenslått høyde	1,98 cm
Bredde	80 cm
Lengde, sammenslått	1,35 m
Lengde, plattform forlenget (ekstraustyr)	1,86 m
Plattformdimensjoner, alle modeller (lengde x bredde)	
Standard plattform	89,9 x 74,9 cm
Standard plattform med plattformforlengelse forlenget	139,7 x 74,9 cm
Standard AWP-plattform	69 x 51 cm
Smal AWP-plattform	66 x 51 cm
Maksimumskapasitet, standard plattform	159 kg
Maksimumskapasitet, AWP-plattform	159 kg
Maksimumskapasitet (vareplattform)	159 kg
Svingradius (innvendig)	0 cm
Svingradius (utvendig)	134,6 cm
Bakkeklaring	6,5 cm
Vekt	1 112 kg
(Maskinvekten varierer med valgt utstyr. Se serienummermerket for maskinens vekt.)	
Strømkilde	4 batterier, 6 V 225 AH
AC-uttak på plattform	Standard
Maksimalt hydraulisk press (funksjoner)	207 bar
Dekkdimensjon	25,4 x 7,6 x 2,5 cm

Støynivå

Lydtrykknivå i bakkearbeidsstasjon	<70 dBA
Lydtrykknivå i plattformarbeidsstasjon	<70 dBA
Total vibrasjonsverdi som hånd/arm-systemet er utsatt for, overstiger ikke 2,5 m/s ² .	

Høyeste kvadratiske middelvei for vektet akselerasjon som hele kroppen er utsatt for, overstiger ikke 0,5 m/s².

Maksimal helling, sammenslått posisjon	30 % (17°)
---	------------

Maksimal sidehelling, sammenslått posisjon	30 % (17°)
---	------------

Merk: Godkjent maksimal helling er avhengig av bakkeforholdene og tilstrekkelig trekraft.

Kjørehastighet

Sammenslått, maksimum	4,0 km/h 12,2 m/10,9 sek
Plattform hevet, maksimum	0,8 km/h 12,2 m/55 sek

Informasjon om gulvbelastning

Maks. akseltrykk	395 kg
Kontakttrykk for dekk	9,41 kg / cm ² 922,84 kPa
Trykk med last	1 180 kg / m ² 11,57 kPa

Merk: Gulvbelastningsinformasjonen er omtrentlig og tar ikke hensyn til ulike utstyrvalg. Den må benyttes med tilstrekkelige sikkerhetsmarginer.

Fortløpende produktutvikling er Genies policy. Produktspesifikasjonene kan endres uten varsel og ytterligere forpliktelser.

www.genielift.com

Distribuert av: